

MODULARE AKUSTIKSYSTEME

Industrieller Schallschutz für angenehmes Arbeiten

AKUSTIK



OTTO **KIND**

ZUKUNFT EINRICHTEN



Inhalt

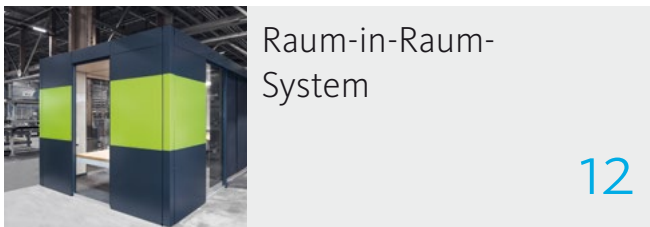

IMMER MIT DER RUHE

Modulare Akustiksysteme

Eine dauerhafte Geräuschkulisse stört und schwächt die Konzentration. Doch nicht nur das: intensive Lärmbelastungen können die Gesundheit nachhaltig schädigen. Akustiksysteme von OTTOKIND schützen Menschen in Produktionsbetrieben, Lagern und an anderen lärmbelasteten Arbeitsstätten vor weitreichenden Gesundheitsrisiken. Die Raum-in-Raum-Lösungen, Lärmschutzwände und Segel sind durch den modularen Aufbau in nahezu jeder Raumsituation einsetzbar. Für wohlthuende Ruhe, eine angenehme Arbeitsatmosphäre und zufriedene Mitarbeitende.

SILENCE@WORK
by
OTTOKIND

OTTOKIND
ZUKUNFT



EFFEKTIVER LÄRMSCHUTZ

Für mehr Ruhe, Konzentration und Leistungsfähigkeit und zur Prävention gesundheitlicher Risiken durch dauerhafte Lärmbelastung.



KOSTENREDUKTION

Geringere Lärmbelastung sorgt für weniger Produktivitätsausfälle, steigert die Konzentration und damit die Produktivität.



MODULARE BAUWEISE

Modular konfigurierbare Raumlösungen als geschlossene Kabine, mobile oder feststehende Stellwände.



KOMFORTABLES ARBEITEN

Verbessert die Arbeitsatmosphäre und das Wohlbefinden der Mitarbeitenden.



VIELFÄLTIG ERWEITERBAR

Kombinierbar mit ergonomischen Arbeitsplatz- oder Werkbanksystemen.

FOKUS GESUNDHEIT

In der Ruhe liegt die Kraft

Akustik spielt eine entscheidende Rolle für Gesundheit und Wohlbefinden am Arbeitsplatz. Lärm gehört zu den häufigsten Gefährdungen im betrieblichen Alltag. Dauerhaft erhöhte Schallimpulse in Büros, Werkstätten und anderen Betriebsräumen beeinträchtigen nicht nur die Arbeitsleistung, sondern auch die Gesundheit. In der Arbeitsmedizin ist bekannt, dass sie den Organismus belasten

und das Risiko für Herz-Kreislauf-Störungen, irreparable Gehörschäden und weitere Erkrankungen erhöhen. Deshalb fördern immer mehr Unternehmen die Gesundheit, Zufriedenheit und Motivation ihrer Mitarbeitenden mit akustischen Maßnahmen, die die gesetzlichen Anforderungen nicht nur erfüllen, sondern darüber hinausgehen.

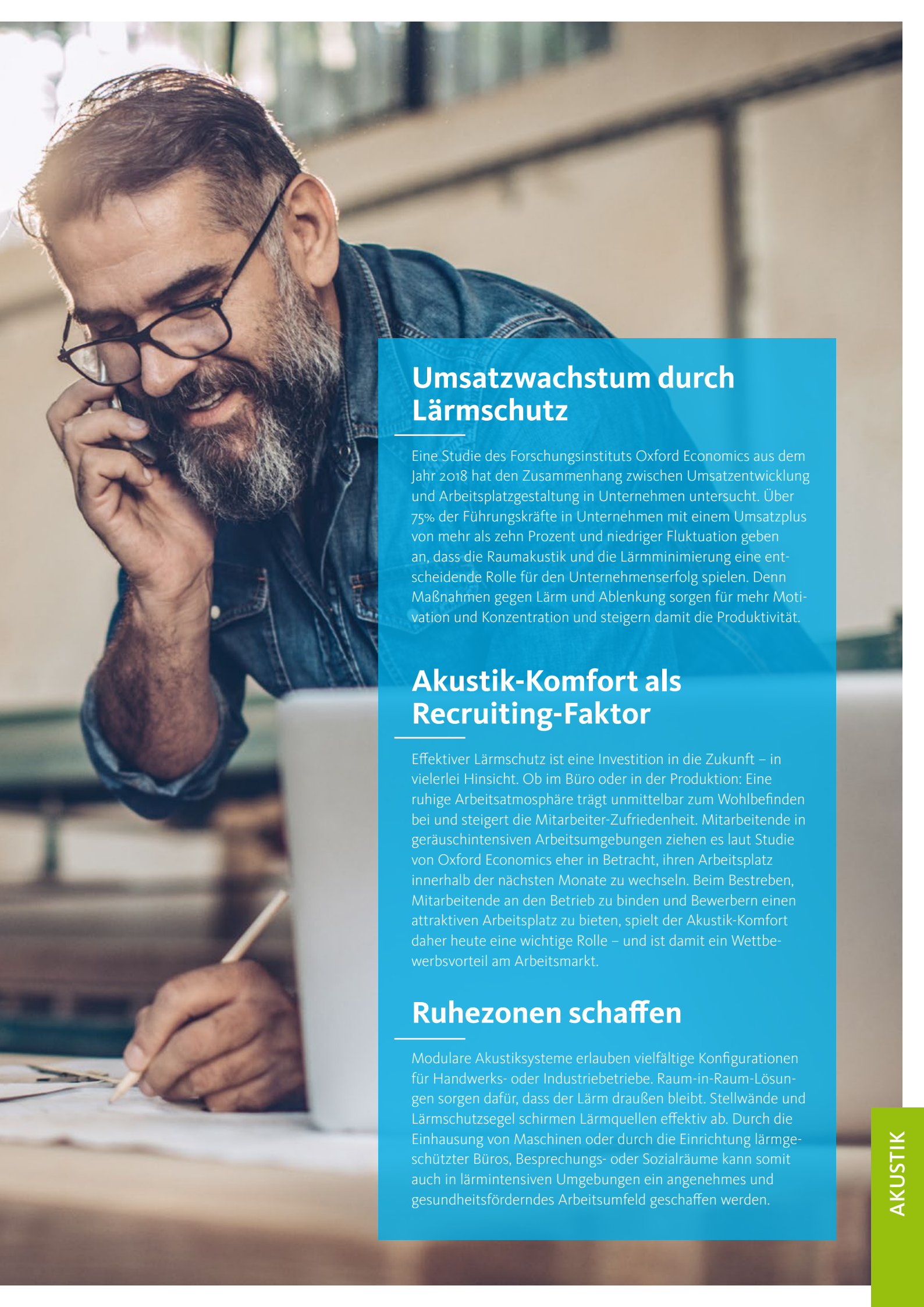

Umsatzwachstum durch Lärmschutz

Eine Studie des Forschungsinstituts Oxford Economics aus dem Jahr 2018 hat den Zusammenhang zwischen Umsatzentwicklung und Arbeitsplatzgestaltung in Unternehmen untersucht. Über 75% der Führungskräfte in Unternehmen mit einem Umsatzplus von mehr als zehn Prozent und niedriger Fluktuation geben an, dass die Raumakustik und die Lärmminimierung eine entscheidende Rolle für den Unternehmenserfolg spielen. Denn Maßnahmen gegen Lärm und Ablenkung sorgen für mehr Motivation und Konzentration und steigern damit die Produktivität.

Akustik-Komfort als Recruiting-Faktor

Effektiver Lärmschutz ist eine Investition in die Zukunft – in vielerlei Hinsicht. Ob im Büro oder in der Produktion: Eine ruhige Arbeitsatmosphäre trägt unmittelbar zum Wohlbefinden bei und steigert die Mitarbeiter-Zufriedenheit. Mitarbeitende in geräuschintensiven Arbeitsumgebungen ziehen es laut Studie von Oxford Economics eher in Betracht, ihren Arbeitsplatz innerhalb der nächsten Monate zu wechseln. Beim Bestreben, Mitarbeitende an den Betrieb zu binden und Bewerbern einen attraktiven Arbeitsplatz zu bieten, spielt der Akustik-Komfort daher heute eine wichtige Rolle – und ist damit ein Wettbewerbsvorteil am Arbeitsmarkt.

Ruhezonen schaffen

Modulare Akustiksysteme erlauben vielfältige Konfigurationen für Handwerks- oder Industriebetriebe. Raum-in-Raum-Lösungen sorgen dafür, dass der Lärm draußen bleibt. Stellwände und Lärmschutzsegel schirmen Lärmquellen effektiv ab. Durch die Einhausung von Maschinen oder durch die Einrichtung lärmgeschützter Büros, Besprechungs- oder Sozialräume kann somit auch in lärmintensiven Umgebungen ein angenehmes und gesundheitsförderndes Arbeitsumfeld geschaffen werden.



OPTIMIERTE WERKSTATT- PROZESSE DANK AKUSTIK-KABINE

Best Practice: Ullner u. Ullner GmbH in Paderborn

Als Rundumversorger für Handwerk und Industrie zählt die Ullner u. Ullner GmbH zu den führenden Großhandelsunternehmen in Ostwestfalen. Das Lieferprogramm umfasst Stahl, Edelstahl, NE-Metalle, Befestigungstechnik, Eisenwaren, Kunststoffe, Werkzeuge, Maschinen, Betriebseinrichtungen, Schweiß- und Drucklufttechnik sowie Arbeitsschutz. Seit der Gründung des Unternehmens vor über 200 Jahren haben alle Inhabergenerationen größten Wert auf Kompetenz und Leistungsbereitschaft für ihre Kunden gelegt. „Unser wichtigstes Unterscheidungsmerkmal im Wettbewerb sind nicht nur die Produkte, sondern auch unsere Beratungsqualität und unser lückenloser Service mit eigener Werkstatt“, betont Markus Austenfeld, Geschäftsführer bei Ullner u. Ullner.

Aufgrund der stetig wachsenden Nachfrage der Serviceleistungen wurde im Jahr 2020 die eigene Werkstatt deutlich vergrößert und modernisiert. Hier erfolgen Reparaturen an Schweißanlagen, Schweißbrennern, Anlagenkomponenten und Kleinmaschinen. Im Zuge der Modernisierung konnten die Abläufe im Reparaturbetrieb weiter optimiert werden. Eine wichtige Rolle spielt dabei die neue Schallschutzkabine von OTTOKIND. Mussten zuvor die angelieferten Maschinen an der Rampe gereinigt und mit Druckluft ausgeblasen werden, können diese lärmintensiven Arbeiten jetzt direkt in der Werkstatt in der geschlossenen Akustikkabine erfolgen. „Selbst bei lautem Betrieb in der Kabine können wir Kollegen uns in der Werkstatt normal unterhalten“, bestätigt Servicemitarbeiter Tobias Mertens.

Die hochwirksamen Schallschutzpaneele der Kabine senken den Geräuschpegel auf 80 Dezibel und weniger ab. Damit sind in der Werkstatt keine weiteren Schallschutzmaßnahmen nötig, die ab 85 db vorgeschrieben sind.

Für Ullner u. Ullner hat OTTOKIND eine maßgeschneiderte Lösung nach spezifischen Vorgaben des Kunden realisiert. Anhand von 3D-Bildern konnte sich das Projektteam bei Ullner u. Ullner schon in der Planungsphase ein exaktes und fotorealistisches Bild von der gewünschten Akustik-Lösung machen. Markus Austenfeld findet das sehr hilfreich: „Sehen heißt Verstehen. Und diesen Zweck erfüllt die digitale Visualisierung sehr gut.“ Die Kabine wurde mit einer Einlassöffnung unter der Tür für Frischluft und mit vorbereiteten Öffnungen für Druckluftleitung, Kabelleiter und Staub-Absaugvorrichtung (zooer Absaugrohr) vorgerüstet. Die Vor-Ort-Montage der

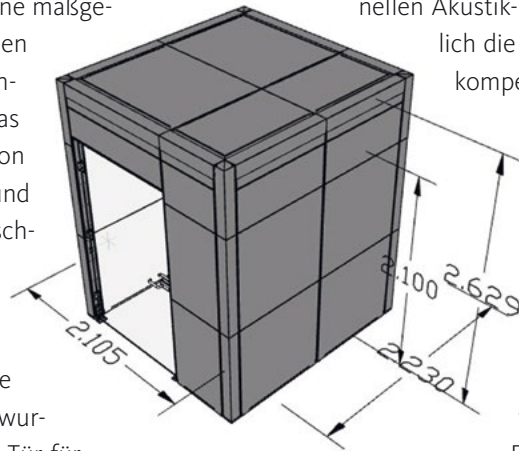

Kabinenmodule und die Installation der Anschlüsse erfolgte dann schnell und ohne zeitraubende Zusatzarbeiten.

Neben der eigenen Prozessverbesserung möchte Ullner u. Ullner einen weiteren Vorteil aus der Nutzung der professionellen Akustik-Lösung von OTTOKIND ziehen: nämlich die Optimierung der eigenen Beratungskompetenz rund um Schallschutzlösungen, die man den Kunden anbietet. „Jetzt kann unser Außendienst unsere eigenen praktischen Erfahrungen in die Beratung bei betriebspezifischen Schallschutz-Lösungen einfließen lassen“, so Markus Austenfeld. Moderne Akustiklösungen wie die von OTTOKIND passen perfekt zum Thema Arbeitsschutz und Ergonomie am Arbeitsplatz, in dem Ullner u. Ullner sehr engagiert ist und diese Kompetenz auch mit eigenen Katalogen unter www.ullner.de unterstreicht.

„In Funktion und auch Optik fanden wir bei OTTOKIND die beste Lösung.“

Markus Austenfeld, Geschäftsführer Ullner u. Ullner



Maßgeschneiderter Innenausbau nach Kundenwünschen



Effektiver Schallschutz als Raum-in-Raum-Lösung

DER RUHIGE ARBEITSPLATZ

Modulare Ruhezeiten für jede Raumsituation



VOLLGLASELEMENTE

Wandelemente aus Glas schaffen Transparenz und ein offenes, helles Raumgefühl im Inneren.



ABSORBERMATERIAL

Dämm-Material aus sortenreinen Polyester-Textilfasern im Inneren der Wände. Reduziert Schallreflexionen drastisch. An den Oberflächen thermisch und mechanisch gebunden. Recyclingfähig und schwer entflammbar.



WANDMODULE

Einzelne Module können einfach aneinandergesetzt werden. Unterschiedlich große Systemkomponenten ermöglichen fast beliebige Anordnungen im Raum.



KABELKANÄLE

Flexibel bestückbar und höhenvariabel einhängbar.



BODENVERANKERUNG

Zum Ausgleich von Bodenunebenheiten. Reduziert Stolperfallen. Bei geschlossenen Kabinen nicht sichtbar.



BODENABSCHLUSS

Kunststoffprofil als lückenloser Abschluss zum Boden. Verhindert unerwünschte Schallbrücken.

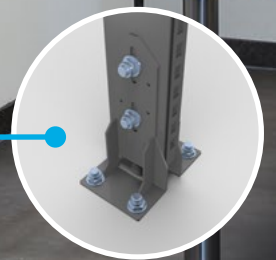

✓ **FENSTER**

Wandelemente mit Fenstern sorgen für ausreichenden Lichteinfall.

✓ **BILDSCHIRMTRÄGER**

Flexibel einhängbar. Optional verfügbar.

✓ **OBERFLÄCHE**

Glattblech und Lochblech. Hochwertige Pulverbeschichtung. Leicht zu reinigen. Die gelochte Seite wird der Schallquelle zugewandt. Die glatte Seite verhindert das Durchdringen des Lärms in den zu schützenden Bereich.

✓ **FARBFLÄCHEN**

Farbige Kontrast-Elemente, z. B. in Unternehmensfarbe, möglich.



RAUM-IN-RAUM-SYSTEM

Optimale akustische Bedingungen

Trennwand- und Raumsysteme für den idealen und flexiblen Einsatz in allen Lager- und Fertigungsbereichen. Mit OTTOKIND Akustiklösungen schaffen Sie schnell neue, saubere und freundliche Arbeitsräume. Nutzen Sie bisher „unproduktive“ Flächen sinnvoll aus.

OTTOKIND gibt Ihren Anforderungen viel Raum. Sagen Sie uns Ihre Wünsche, wir planen und bauen für Sie optimale, wirtschaftliche und langlebige Lösungen.

Akustische Eigenschaften

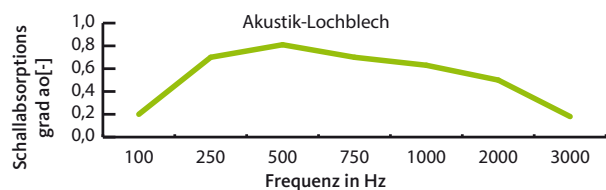

OTTOKIND Akustik-Stellwände entfalten ihre Wirkung insbesondere im Frequenzbereich zwischen 200 und 4000 Hz.

Für Produktion und Lager

Mit unserem System schaffen Sie variable Räume und Zonierungen. Sie können ohne großen Zeitaufwand erweitern oder umbauen. Die Montage kann leicht kundenseitig erfolgen.

Gute Raumnutzung mit System

Raum ist „Luxus“ und deshalb teuer. Seine wirtschaftliche Nutzung spart Platz und somit Ihr Geld. Wenn die Arbeitsabläufe und das Umfeld gut und sicher funktionieren, freundliche Farben ein Übriges tun – dann stimmt auch die Motivation Ihrer Mitarbeitenden. Mit OTTOKIND Raum-in-Raum -Systemen nutzen Sie alle Möglichkeiten und erreichen größtmögliche Flexibilität bei Raumaufteilung und -gestaltung. Zu einem ergonomischen Arbeitsplatz gehören auch Licht und Akustik. Eine gute Akustik fördert Konzentration und Gesundheit der Mitarbeitenden.

Standardfarbe

Standardfarbton: RAL 7037 Staubgrau außen
RAL 9010 Reinweiß innen



Systemdarstellung

Wandelement mit Tür aus Holz, in Holzarge eingehängt, ohne Drückergarnitur, vorbereitet für den bauseitigen Einbau von Profilzylindern.

Bodenabschluss entweder innen oder außen, je nach Kundenwunsch bei der Montage.

Wandelement mit Fenster 1000 mm hoch, fest stehende Einscheibenverglasung mit 12 mm Verbundsicherheitsglas.

Einzelstütze mit Rasterlochung, inkl. Klemmverstellung zum Ausgleich von Bodentoleranzen ± 25 mm, am Boden verschraubt.

Wandelement mit Fenster in Wandhöhe - fest stehende Einscheibenverglasung mit 12 mm Verbundsicherheitsglas.

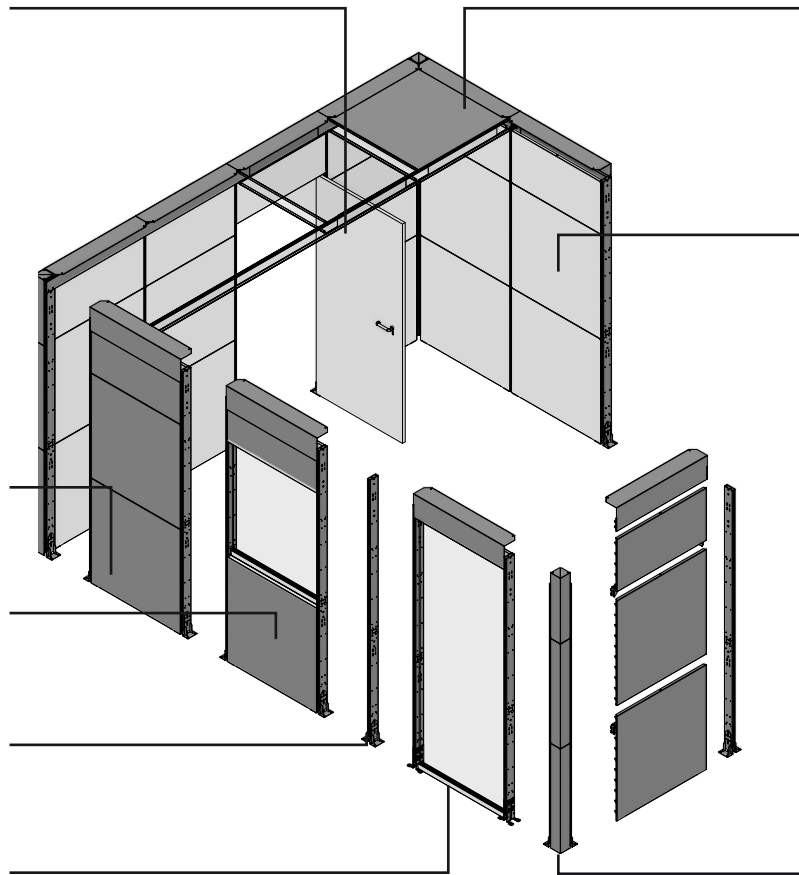

Akustikdecke aus Lochblech-elementen, eingehängt in Deckenträger aus Rechteckrohrprofilen, Deckenstärke 110 mm, inkl. Absorber der Baustoffklasse B1 schwer entflammbar, nicht begehbar.

Wandeinheiten aus Stahlblechen in Segmenten, 90 mm dick, zweischalig. Zwischenraum zur besseren Schall- und Wärmedämmung vollflächig mit sortenreinen Polyester-Textilfasern ausgefüllt (an den Oberflächen thermisch und mechanisch gebunden, recyclingfähig und schwer entflammbar). Optimale Oberflächen durch hochwertige Pulverbeschichtung in verschiedenen RAL-Farben. Mittels seitlich angebrachter Hakenleisten werden die Wandelemente in die gelochten Stützen eingehängt.

Eckstütze mit Rasterlochung, inkl. Klemmverstellung zum Ausgleich von Bodentoleranzen ± 25 mm, am Boden verschraubt. Zwei im rechten Winkel verschweißte Rechteckrohrstützen. Inkl. Eckabdeckung außen.

Produktbeschreibung:

Wandelemente: in Modulbauweise
 Systembreiten für Module: 625, 1000, 1250 mm
 Wandaufbau: 2-schalig, gedämmt
 Breite für Türmodule: 1000 mm
 Durchgangsbreite für Türen: 860 mm
 Durchgangshöhe für Türen: 1985 mm

Raumhöhe: 2500 / 2960 mm
 Wanddicke: 90 mm
 Oberfläche: Hochwertige Pulverbeschichtung
 Dämmmaterial: schwer entflammbar
 Aufbauoptionen: - frei stehend, 4 Systemwände
 - einseitig angebaut, 3 Systemwände

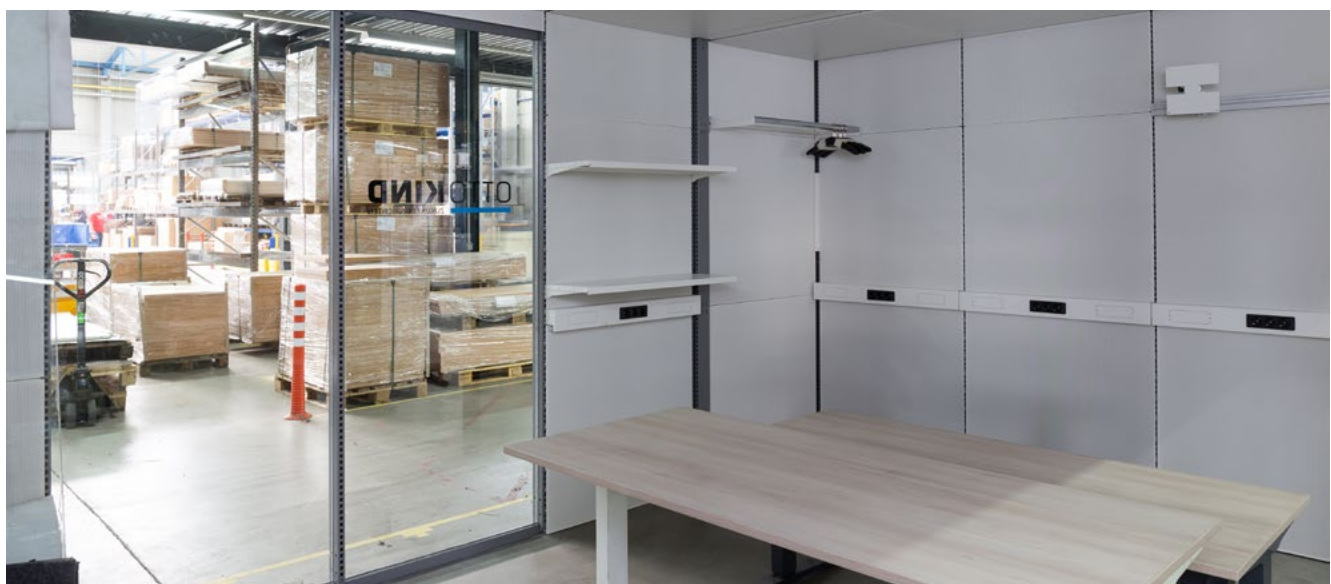

Das Bauprinzip

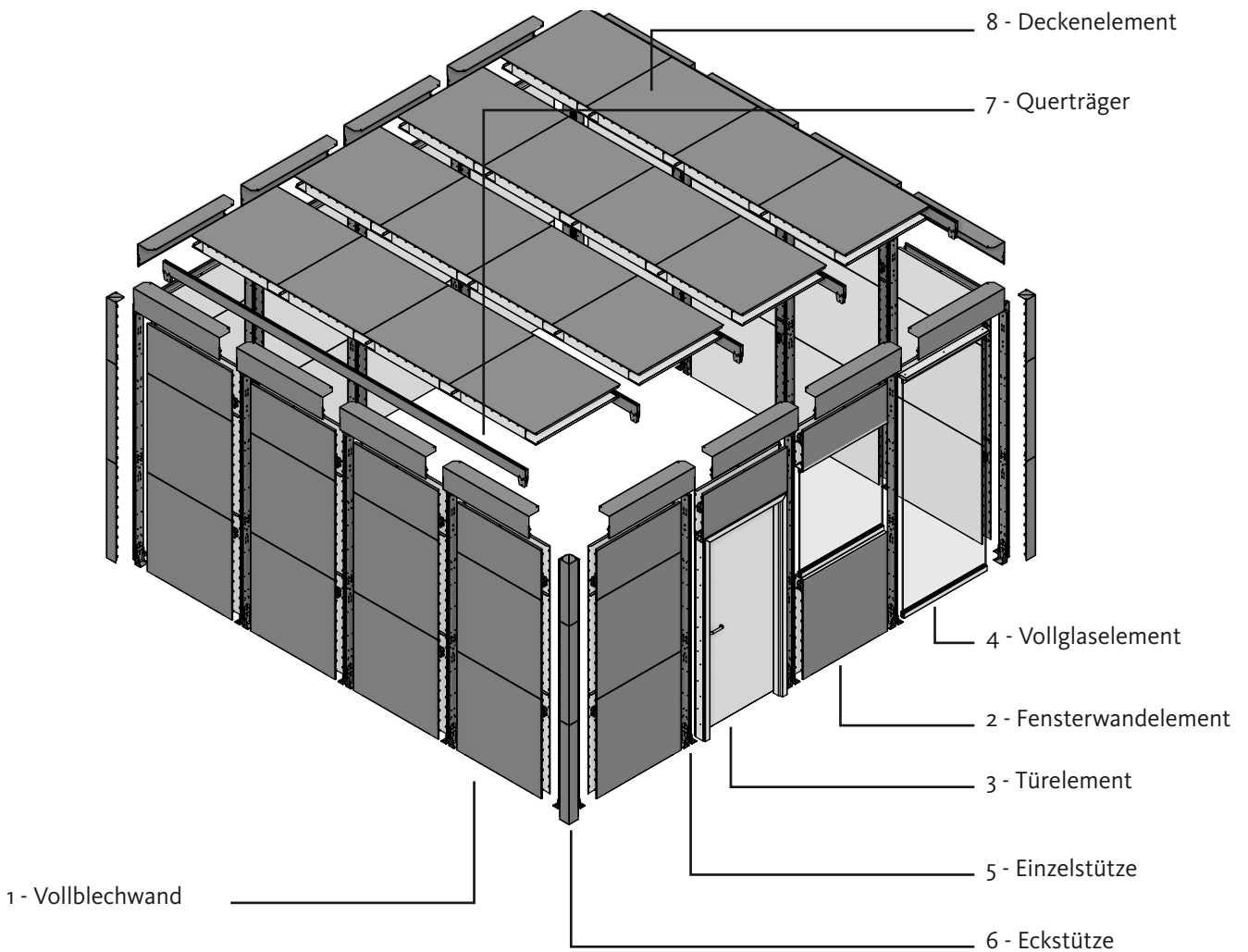

1 - Vollblechwand

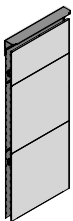

- in den Ausführungen Akustik-Lochblech und Glattblech
- front- und rückseitige Ausführung wählbar
- Absorber aus Polyestervlies
- Verbindungsstreben zur Stabilisierung

	Breite mm	625	1000	1250
Ausführung	Höhe mm	Nr.	Nr.	Nr.
Glattblech/ Lochblech	2500	PA710000	PA710100	PA710200
	2960	PA710010	PA710110	PA710210
Lochblech/ Lochblech	2500	PA710020	PA710120	PA710220
	2960	PA710030	PA710130	PA710230
Glattblech/ Glattblech	2500	PA710040	PA710140	PA710240
	2960	PA710050	PA710150	PA710250

2 - Fensterwandelement

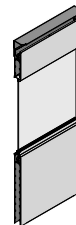

- fest stehender Glaseinsatz von 1000 bis 2100 mm Höhe
- zusätzliche Blechelemente
- in den Ausführungen Akustik-Lochblech und Glattblech
- front- und rückseitige Ausführung wählbar
- Absorber aus Polyestervlies
- Verbindungsstreben zur Stabilisierung

	Breite mm	625	1000	1250
Ausführung	Höhe mm	Nr.	Nr.	Nr.
Glattblech/ Lochblech	2500	PA710300	PA710400	PA710500
	2960	PA710310	PA710410	PA710510
Lochblech/ Lochblech	2500	PA710320	PA710420	PA710520
	2960	PA710330	PA710430	PA710530
Glattblech/ Glattblech	2500	PA710340	PA710440	PA710540
	2960	PA710350	PA710450	PA710550

3 - Türelement

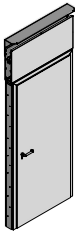

- Türbreite 860 mm
- Türhöhe 1985 mm
- inkl. PZ-Schloss u. Drücker und Zarge
- front- und rückseitige Ausführung wählbar
- CPL-Oberfläche Weiß RAL 9010
- Türkern Röhrenspanplatte
- Verkleidung aus Blechelementen über der Tür
- Absorber aus sortenreinem Polyesterflies

Breite mm		1000
Ausführung	Höhe mm	Nr.
Glattblech/Lochblech	2500	PA710900
	2960	PA710910
Lochblech/Lochblech	2500	PA710920
	2960	PA710930
Glattblech/Glattblech	2500	PA710940
	2960	PA710950

4 - Vollglaselement in ganzer Höhe



- front- und rückseitige Ausführung wählbar
- Glaselement in voller Höhe
- oben mit Innenblende
- Absorber aus Polyesterflies
- inkl. oberer Wandabdeckung

Breite mm		625	1000	1250
Ausführung	Höhe mm	Nr.	Nr.	Nr.
Glattblech/Lochblech	2500	PA710600	PA710700	PA710800
	2960	PA710610	PA710710	PA710810
Lochblech/Lochblech	2500	PA710620	PA710720	PA710820
	2960	PA710630	PA710730	PA710830
Glattblech/Glattblech	2500	PA710640	PA710740	PA710840
	2960	PA710650	PA710750	PA710850

5 + 6 - Akustikstützen 90 x 30 mm,

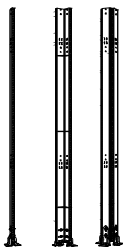

- Draufsicht:**
- Akustik-Stützen 90x30 mm
 - inkl. Abdeckstopfen
 - Eckstützen inkl. Außenabdeckung
 - inkl. Gewindestopfen und Nivellierschraube
- Eckstütze**
- Dämmmaterial in der Stütze
 - einschl. Montagewinkel für Dachbefestigung
- T-Stütze**
- einschl. Fuß u. Befestigungsmaterial
 - ohne Hochleistungsanker
 - Standardfarbe RAL 7037 Staubgrau

Höhe mm	5 - Einzelstütze	6 - Eckstütze	T-Stütze
	Nr.	Nr.	Nr.
2500	PA71110	PA71120	PA71130
2960	PA71120	PA711220	PA711320

7 - Querträger

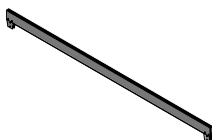

- Rechteck-Rohrprofil 110x30 mm mit Systemlochung
- Dämmmaterial im Träger
- Standardfarbe RAL 7037 Staubgrau

Länge mm	Nr.
2217	PA202000
2717	PA202010
3217	PA202020
3967	PA202030
4217	PA202040
5217	PA202050

8 - Deckenelement

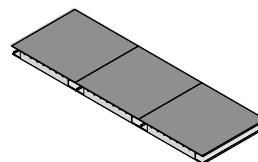

- Unterseite Akustiklochblech
- Oberseite Glattblechelemente
- (nicht begehbar)
- Absorber aus sortenreinem Polyesterflies

Breite mm	625	1000	1250
Länge mm	Nr.	Nr.	Nr.
2000	PA201400	PA201600	PA201800
2500	PA201410	PA201610	PA201810
3000	PA201420	PA201620	PA201820
3750	PA201430	PA201630	PA201830
4000	PA201440	PA201640	PA201840
5000	PA201450	PA201650	PA201850

LED-Deckenleuchte mit Microprismenscheibe



- Verkabelung bauseits
- Abstrahlwinkel von 84°
- Systemleistung: ca. 27 W
- Leuchtenlichtstrom: max. ca. 3.130 lm
- Farbwiedergabe Ra > 80
- Farbtemperatur: 4.000 K
- UGR < 19

Breite mm	Tiefe mm	Höhe mm	Nr.
620	620	10,5	PA93240

Fachböden aus Lamellen

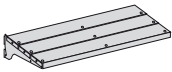

- mit seitlichen Bodenträgern
- zum Einhängen in Stützenprofile
- optional um +10° und -16° neigbar
- gelocht für Anschlagleisten
- Standardfarbe RAL 9010 Reinweiß

Breite mm	625	1000	1250
Tiefe mm	Nr.	Nr.	Nr.
214	573010	573060	573110
321	573020	573070	573120
428	573030	573080	573130

Anschlagleiste

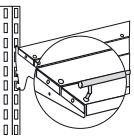

- als Anschlag für Lamellenböden, steckbar, verchromt

Oberfläche	Breite mm	Nr.
verchromt	625	573150
verchromt	1000	573160
verchromt	1250	573170

Bildschirm - Halter für Greifschalenschiene

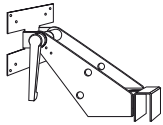

- mit Vesaanschluß 75 und 100 mm
- Standardfarbe RAL 9010 Reinweiß

Ausladung mm	Nr.
130	568005

Energieleiste

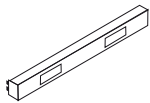

- mit Ausschnitten für NETBOXEN
- Stahlblech lackiert
- zur individuellen Bestückung
- Standardfarbe RAL 9010 Reinweiß

Breite mm	625	1000	1250
Ausschnitte	1	2	2
	Nr.	Nr.	Nr.
	PA600160	PA600161	PA600162

NETBOX 3-fach Schuko, flacher Rahmen



- 3-fach Schuko-Steckdose 45°, 230 V
- Ein- und Ausgang System Wieland
- Anschlusskabel bitte zusätzlich bestellen

Land	Typ	Norm	Nr.
D/NL/N/P/E/S/A	F	CEE7/4	572487

Greifschalenschiene für Lagerkästen mit Einhängekante

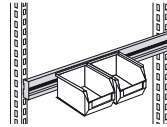

- eloxiertes Aluminiumprofil mit Einhängehaken in RAL 9010 Reinweiß
- 4 verschiedene Montagepositionen für unterschiedliche Neigewinkel
- für Lagerkästen mit rückseitiger Einhängekante

Breite mm	625	1000	1250
	Nr.	Nr.	Nr.
	571780	571820	571840

Passende Sichtlagerkästen auf Seite 17

Zeitschriftenboden

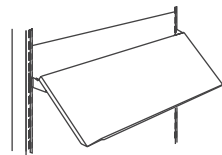

- Einhängbar im Winkel von: 10°, 30°, 45°, 60°
- Aufkantung 100 mm
- 60 kg belastbar
- Standardfarbe RAL 9010 Reinweiß

Breite mm	Tiefe mm	Nr.
625	350	664610
1000	350	664630
1250	350	664650

Mehrpreis für Montage der NETBOXEN



- Montage der NETBOXEN in Energieleisten
- je Stück

	Nr.
pro NETBOX 1x	524940

NETBOX 2-fach Schuko + 2 x RJ45, flacher Rahmen



- 2-fach Schuko-Steckdose 45°, 230 V, 2x RJ45 Cat.6 geschirmt (NEXANS)
- Eingang System Wieland, 3,5m Patchkabel mit RJ45-Stecker
- Anschlusskabel bitte zusätzlich bestellen

Land	Typ	Norm	Nr.
D/NL/N/P/E/S/A	F	CEE7/4	701800

Hinweis: Material und Zubehör, auch bei den nachfolgenden Stellwänden (inkl. mobil), auf Beratungsbasis verwendbar

Netz - Anschlusskabel

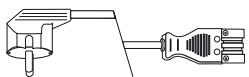

- System Wieland, 3000 mm lang

Land	Typ	Norm	Nr.
D/F/NL/B	F	CEE 7/7	572560

Verbindungskabel

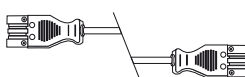

- System Wieland

Länge mm	Nr.
500	572580
1000	572610
1500	572600
2500	572620

Anschlusskabel mit Wieland Stecker

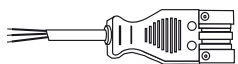

- System Wieland, 2000 mm lang
- mit offenen Enden, zur Selbstverdrahtung

System	Nr.
Wieland	922263754

Wieland Buchse



- System Wieland
- zur Selbstverdrahtung

System	Nr.
Wieland	922325511



Papieretiketten für Sichtlagerkästen



- Papieretiketten

Typ	VE	Nr.
SB2 - SB4	24	643411
SB5	60	553516

Sichtlagerkästen aus Polypropylen

Typ		Breite mm	Tiefe mm	Höhe mm	Volumen L	Blau	Rot	Gelb
SB4	Mit hinterer Einhängkante	150	230	125	2,6	643436	643437	643438
SB5	Mit hinterer Einhängkante	105	164	75	0,7	643439	643440	643441
SB6	Mit hinterer Einhängkante	102	89	50	0,26	643442	643443	643444



AKUSTIK-STELLWAND

Akustisch wirksame Stellwände reduzieren die Lärmbelastung der Mitarbeitenden und sorgen für bessere Konzentration auf die anfallenden Tätigkeiten.

OTTOKIND Akustik-Stellwände für die industrielle Anwendung sind im Modulsystem leicht zu konfigurieren. Mit Anbaufeldern und einer Einzelstütze sind beliebige rechteckige Zusammenstellungen realisierbar.

Das System besteht aus 3 Höhen und 3 Modulbreiten, Varianten mit und ohne Sichtfenster und Ausführungen für geraden Aufbau und Eckaufbau.

Der Aufbau der Stellwand setzt sich aus einem Dämmmaterial, dem sogenannten Polyester-Vlies, als auch Stahlblechwänden mit glatter und gelochter Oberfläche zusammen. Während die gelochte Seite der Schallquelle zugewandt ist und Lärm absorbiert (oder zur Absorption durchlässt), dient die glatte Seite dazu, mögliche restliche Frequenzen nicht in den zu schützenden Bereich durchdringen zu lassen.

Zur besseren Übersicht sind die Trennwände auch mit eingebauten Sichtfenstern konfigurierbar.

Die Akustik-Felder sind komplett konfiguriert mit Stützen, Akustik-Spezialfüllungen aus Polyester-Textilfasern, Stahlblech-Akustikwänden und Abdeckblechen.

- Reduzieren die Lärmbelastung der Mitarbeitenden und sorgen für bessere Konzentration
- Leicht konfigurierbar durch Modulsystem mit 3 Höhen und 3 Breiten
- Gerade und rechteckige Zusammenstellungen mit Akustikfeldern, Einzelstützen und Eckstützen
- Stabile Stahlblechkonstruktion mit Dämmungslage aus Polyesterflies, glatten und gelochten Stahlblechtafeln für gezielte Schallbrechung bzw. Schallreflektion
- Varianten mit Sichtfenster für Übersicht

Standardfarbe

Standardfarbton: RAL 7037 Staubgrau



Beispielkonfigurationen



Akustik - Bestellbeispiel Meeting-Point

- Komplettkonfiguration zur Eigenmontage (Bodenanker müssen bauseitig gestellt werden, siehe Seite 21)
- Akustiklochbleche frontseitig, rückseitig Glattbleche
- Tisch BxTxH: 2500 x 1070 x 1190 mm, Oberfläche Hartlaminat grau
- RAL 7037 Staubgrau

Breite mm	Tiefe mm	Höhe mm	Nr
3500	3000	2000	PA700070
3500	3000	2500	PA700080
3500	3000	2960	PA700090

Bestellbeispiel Akustik-Ecke in Winkelanordnung

- Komplettkonfiguration zur Eigenmontage (Bodenanker müssen bauseitig gestellt werden, siehe Seite 21)
- Akustiklochbleche frontseitig, rückseitig Glattbleche
- RAL 7037 Staubgrau

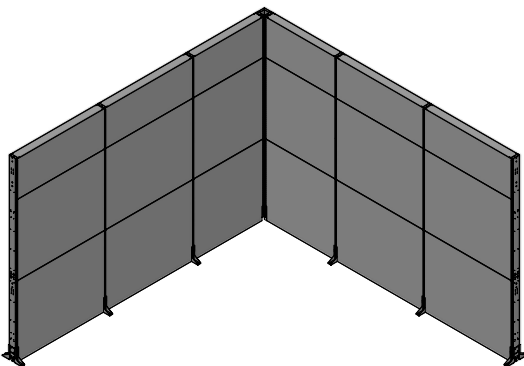

Breite mm	Tiefe mm	Höhe mm	Nr
3500	3000	2000	PA700040
3500	3000	2500	PA700050
3500	3000	2960	PA700060

Bestellbeispiel Akustik-Raum

- Komplettkonfiguration zur Eigenmontage (Bodenanker müssen bauseitig gestellt werden, siehe Seite 21)
- Akustiklochbleche frontseitig, rückseitig Glattbleche
- Akustikwand als Raumanordnung
- 2 Seiten 3 m, 1 Seite 3,5 m, 1 Eckelement 1 m
- RAL 7037 Staubgrau

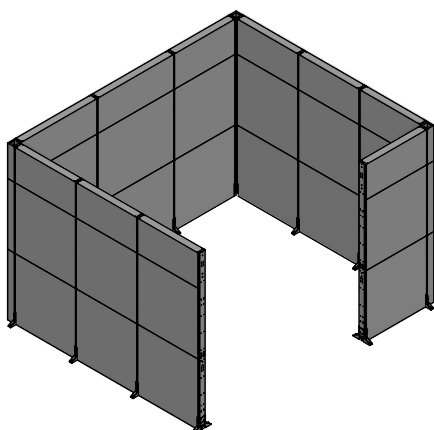

Breite mm	Tiefe mm	Höhe mm	Nr
3500	3000	2000	PA700010
3500	3000	2500	PA700020
3500	3000	2960	PA700030



Akustik-Stellwand - Das System

Die Elemente können einfach aneinandergesetzt werden.
Wandelemente ausgestattet mit Akustik-Spezialfüllung, Stahlblech-Akustikwand und Abdeckblech.
Farbe: Pulverbeschichtung in RAL 7037 staubgrau.

- 2 Seiten 2 m, 1 Seite 3 m mit Fensterelementen
- Komplettkonfiguration bestehend aus:
 - 4 Akustik-Wandelemente geschlossen R42 1000x2500 mm
 - 3 Akustik-Wandelemente mit Fenster R42 1000x2500 mm
 - 6 Akustik-Einzelstützen R42 2500 mm hoch
 - 2 Akustik-Eckstützen R42 2500 mm hoch

Akustik-Stellwand zur individuellen Konfiguration

-1- Akustik-Wandelement geschlossen



- frontseitig Akustik-Lochbleche
- rückseitig Glattbleche
- Absorber aus Polyestervlies
- Verbindungsstreben zur Stabilisierung
- Abdeckblech

	Breite mm	625	1000	1250
Ausführung	Höhe mm	Nr.	Nr.	Nr.
Glattblech/ Lochblech	2000	PA720000	PA720200	PA720400
	2500	PA720010	PA720210	PA720410
	2960	PA720020	PA720220	PA720420
Lochblech/ Lochblech	2000	PA720030	PA720230	PA720430
	2500	PA720040	PA720240	PA720440
	2960	PA720050	PA720250	PA720450
Glattblech/ Glattblech	2000	PA720060	PA720260	PA720460
	2500	PA720070	PA720270	PA720470
	2960	PA720080	PA720280	PA720480

-2- Akustik-Wandelement mit Fenster

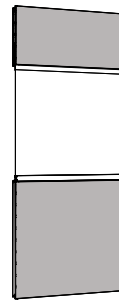

- fest stehender VSG-Glas-Einsatz
- von 1000 bis 2100 mm Höhe
- frontseitig Akustik-Lochbleche
- rückseitig Glattbleche
- Absorber aus Polyestervlies
- Verbindungsstreben zur Stabilisierung
- Abdeckblech

	Breite mm	625	1000	1250
Ausführung	Höhe mm	Nr.	Nr.	Nr.
Glattblech/ Lochblech	2500	PA720610	PA720810	PA721010
	2960	PA720620	PA720820	PA721020
Lochblech/ Lochblech	2500	PA720640	PA720840	PA721040
	2960	PA720650	PA720850	PA721050
Glattblech/ Glattblech	2500	PA720670	PA720870	PA721070
	2960	PA720680	PA720880	PA721080

-3- Akustikstützen

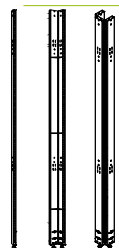

- Draufsicht:**
 - Akustik-Stützen R42, 90x30 mm
 - inkl. Abdeckstopfen
- Einzelstütze**
 - Eckstützen inkl. Außenabdeckung
 - inkl. Gewindestopfen und Nivellierschraube
- Eckstütze**
 - Absorber in der Stütze
 - ohne Füße
- T-Stütze**

		Einzelstütze	Eckstütze	T-Stütze
Ausführung	Höhe mm	Nr.	Nr.	Nr.
mit Dämmung	2000	PA721200	PA721300	PA721400
	2500	PA721210	PA721310	PA721410
	2960	PA721220	PA721320	PA721420

Verwendung von Fuß 105 zur bauseitigen Bodenverdübelung

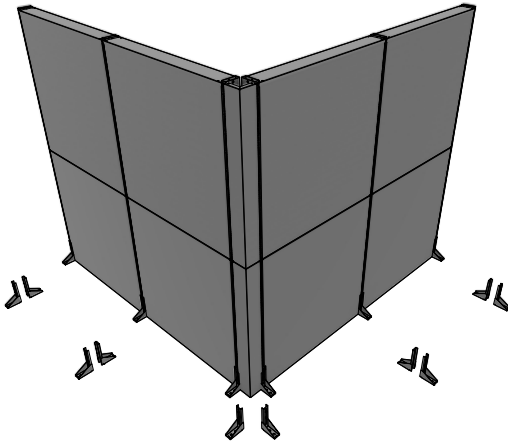

Fuß 105 zur bauseitigen Bodenverdübelung

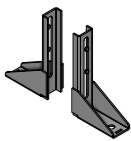

- für Akustik-Stützen R42, 90 x 30 mm
- Hochleistungsanker zusätzlich bestellen
- je Stütze ein Paar erforderlich

Ausführung	Nr.
Fuß 105, ein Paar	PA301500
Hochleistungsanker SZ-S 12x87 mm	327800

Verwendung von Fuß F, Ausführung innen und außen

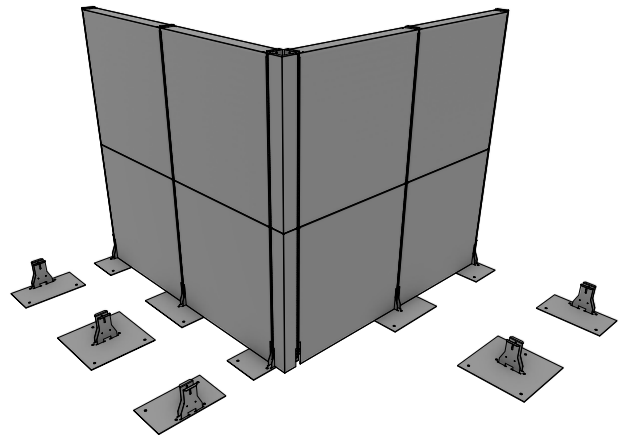

Fuß F zur bauseitigen Bodenverdübelung

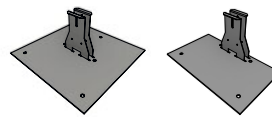

- für Akustik-Stützen R42, 90 x 30 mm
- mit Fuß F ist bei Winkelaufstellung keine Bodenverdübelung erforderlich
- Hochleistungsanker zusätzlich bestellen

Verwendung	Breite mm	Tiefe mm	Nr.
innen	480	480	PA301510
außen	270	480	PA301515

Ausführung	Nr.
Hochleistungsanker SZ-S 12x87 mm	327800

AKUSTIK-SEGEL



Akustik-Segel für stationäre Stellwände

- reduzieren wirksam die Verbreitung des Schalls durch Absorption
- auch nachträglich installierbar
- Korpus mit Akustik-Lochblech an der Frontseite
- rückseitig mit Glattblechabdeckung
- mit Akustik-Spezialfüllung aus Polyestervlies, 50 mm dick
- Ausladung 712 mm, wirksame Fläche 800 mm tief

Ausführung	Breite mm	Nr.
Glattblech/Lochblech	625	PA730900
Glattblech/Lochblech	1000	PA730910
Glattblech/Lochblech	1250	PA730920

AKUSTIK-STELLWAND MOBIL

Die leicht bewegliche Akustik-Stellwand für stark lärmbelastete Arbeitsplätze.

- auf hochwertigen, leicht laufenden Rollen
- schützen vor direkten Lärmemissionen am Arbeitsplatz
- Wandelemente ausgestattet mit Akustik-Spezialfüllung aus Polyester-Vlies, Stahlblech-Akustikwände und Abdeckblech
- Farbe RAL 7037 Staubgrau pulverbeschichtet
- Anwendung im industriellen Umfeld, bei schnell wechselnden Anforderungen
- maximal 3 Module in Reihe



Akustik-Stellwand mobil zur individuellen Konfiguration

OTTOKIND Akustik-Stellwände in mobiler Ausführung sind in Modulbauweise aus Grundfeldern, Verbindungsfeldern und Anbaufeldern konfigurierbar. Maximale Länge: 3 Elemente.

Grundfelder kommen als Set mit einem fest verschraubten Trägerrahmen, 2 Füßen mit feststellbaren Doppelrollen, Akustikwänden und Polyester-Vlies.

Verbindungsfelder verbinden Grundfelder miteinander. Sie bestehen aus steckbaren Verbindungen, Akustikwänden und Absorber.

Anbaufelder sind erforderlich, wenn ein Grundfeld um ein Feld ergänzt werden soll. Sie enthalten steckbare Verbindungen, 1 Stütze, 1 Fuß mit feststellbaren Doppelrollen, Akustikwände und Absorber.

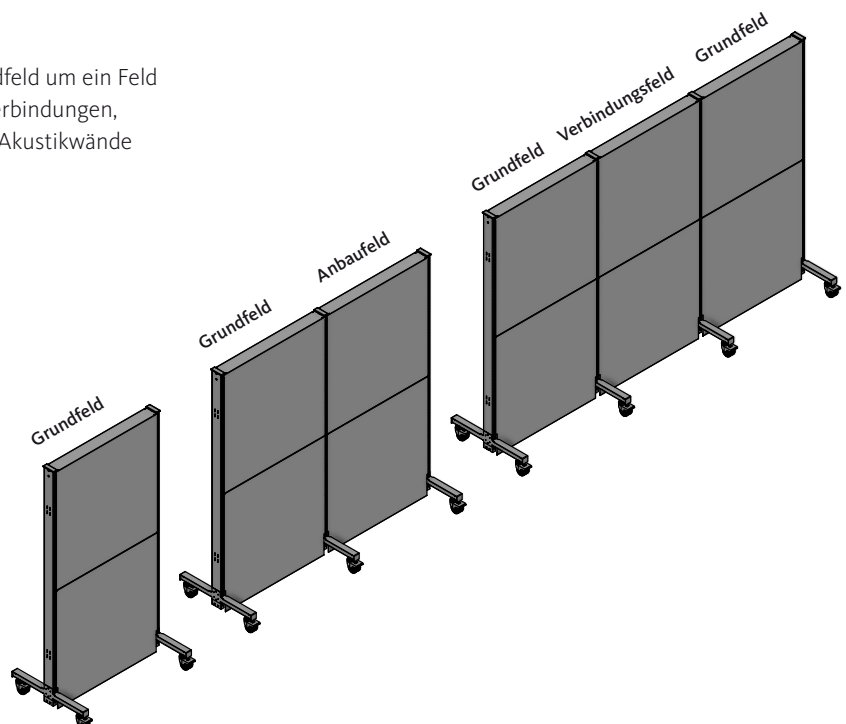

Akustik-Stellwand Mobil Grundfeld

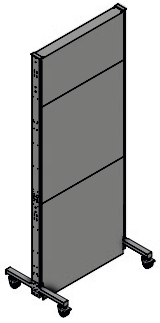

- Grundfeld-Set mit fest verschraubtem Trägerrahmen
- 2 FüÙe mit feststellbaren Doppelrollen (Durchmesser 75 mm)
- inkl. Akustikwände, Polyester-Vlies und oberer Abdeckung
- Abmessungen:
- Breite: Modulbreite + 45 mm
- Wandtiefe: 104 mm
- Gesamttiefe 740 mm
- Fußhöhe: 155 mm
- Fußbreite: 50 mm
- Höhen: 2000 und 2500 mm

	Breite mm	625	1000	1250
Ausführung	Höhe mm	Nr.	Nr.	Nr.
Glattblech/ Lochblech	2000	PA730000	PA730100	PA730200
	2500	PA730010	PA730110	PA730210
Lochblech/ Lochblech	2000	PA730020	PA730120	PA730220
	2500	PA730030	PA730130	PA730230
Glattblech/ Glattblech	2000	PA730040	PA730140	PA730240
	2500	PA730050	PA730150	PA730250

Akustik-Stellwand Mobil Anbaufeld

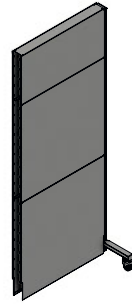

- Anbaufeld-Set mit steckbaren Verbindungsstreben
- Stütze u. Fuß mit feststellbaren Doppelrollen (Durchmesser 75 mm)
- inkl. Akustikwände, Polyester-Vlies und oberer Abdeckung
- Abmessungen:
- Breite: Modulbreite -50 mm
- Wandtiefe: 104 mm
- Gesamttiefe 740 mm
- Fußhöhe: 155 mm
- Fußbreite: 50 mm
- Höhen: 2000 und 2500 mm

	Breite mm	625	1000	1250
Ausführung	Höhe mm	Nr.	Nr.	Nr.
Glattblech/ Lochblech	2000	PA730300	PA730400	PA730500
	2500	PA730310	PA730410	PA730510
Lochblech/ Lochblech	2000	PA730320	PA730420	PA730520
	2500	PA730330	PA730430	PA730530
Glattblech/ Glattblech	2000	PA730340	PA730440	PA730540
	2500	PA730350	PA730450	PA730550

Akustik-Stellwand Mobil Verbindungsfeld

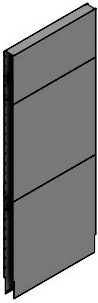

- Verbindungsfelder verbinden Grundfelder miteinander
- Set mit steckbaren Verbindungen, Akustikwänden und Polyester-Vlies
- Abmessungen:
- Breite: Nennbreite
- Wandtiefe: 104 mm
- Höhen: 2000 und 2500 mm

	Breite mm	625	1000	1250
Ausführung	Höhe mm	Nr.	Nr.	Nr.
Glattblech/ Lochblech	2000	PA730600	PA730700	PA730800
	2500	PA730610	PA730710	PA730810
Lochblech/ Lochblech	2000	PA730620	PA730720	PA730820
	2500	PA730630	PA730730	PA730830
Glattblech/ Glattblech	2000	PA730640	PA730740	PA730840
	2500	PA730650	PA730750	PA730850

Warnblech für Akustik-StellfüÙe mobil

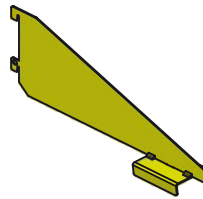

- steckbar
- RAL 1023 Verkehrsgelb
- Breite: 320 mm
- Höhe: 165 / 25 mm

Ausführung	Nr.
Warnblech	PA00466021



Ihr Fachhändler:

Falls Sie hier keine Kontaktdaten finden, empfehlen wir
Ihnen gerne einen Fachhandelspartner in Ihrer Nähe.
Sie erreichen uns unter:

[Otto Kind GmbH & Co. KG](#)

Hagener Straße 35 | 51645 Gummersbach
Telefon: +49 2261 84-0 | info@otto-kind.de

Hersteller:

OTTO KIND
ZUKUNFT EINRICHTEN

www.otto-kind.de